



## Skartovací stroj

## Návod k obsluze

EBA 1121  
EBA 1121-C/C



EBA 1123  
EBA 1123-C/C



EBA 1125  
EBA 1125-C/C



EBA 1120

**Bezpečnostní upozornění**

EBA 1120 • EBA 1121 • EBA 1123 • EBA 1125



Přečtěte si instrukce k obsluze a dodržujte bezpečnostní upozornění. Návod k obsluze musí být vždy dostupný.



Stroj nesmí být obsluhován dětmi. Nesahejte do vstupní štěrbině a nedotýkejte se řezacího mechanismu!

## Bezpečnostní upozornění

EBA 1120 • EBA 1121 • EBA 1123 • EBA 1125

**EBA**



Dlouhé vlasy mohou být zachyceny a vtaženy do řezacího mechanismu!



Pozor na kravaty a volné součásti oděvu!



Pozor na volné šperky!

## Bezpečnostní upozornění

EBA 1120 • EBA 1121 • EBA 1123 • EBA 1125

# EBA

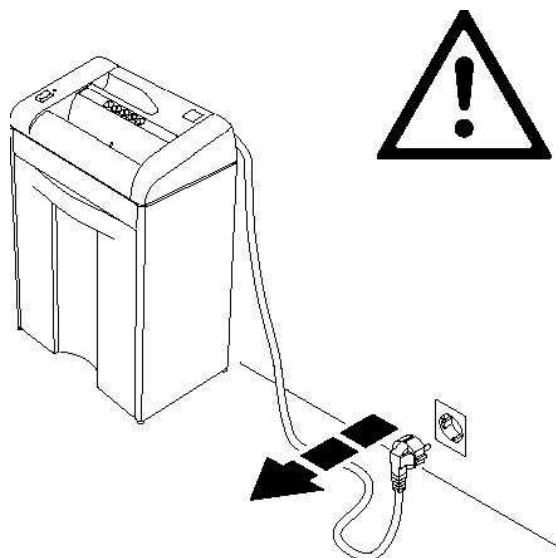

Při čištění a manipulaci se strojem vždy odpojte ze sítě!

**Neprovádějte na přístroji sami žádné opravy.**

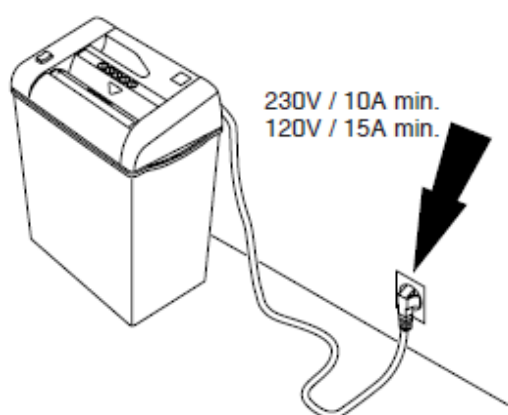

Volně přístupné připojení k síti.

## Bezpečnostní upozornění

EBA 1120 • EBA 1121 • EBA 1123 • EBA1125

# EBA

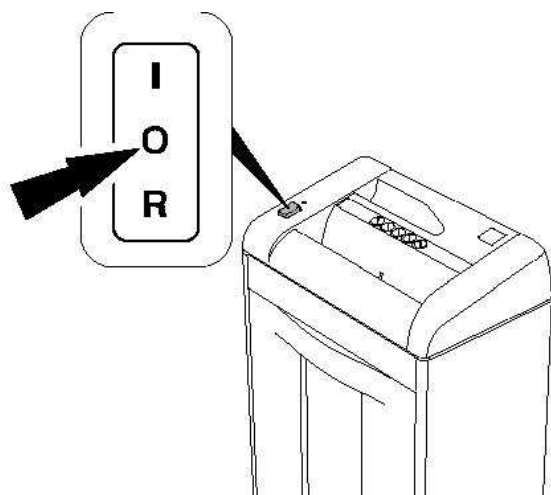

Při delším nepoužívání doporučujeme stroj vypnout.

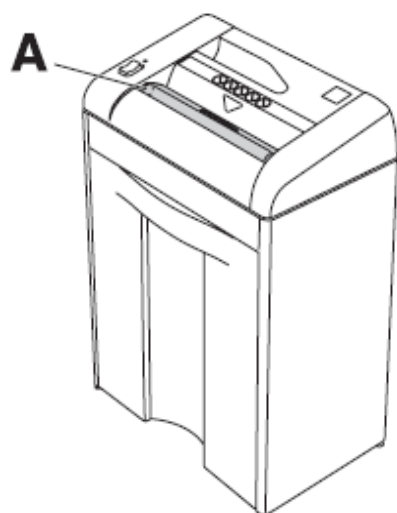

Bez funkční bezpečnostní klapky (A) skartovač nepoužívejte.

## Instalace

EBA 1120 • EBA 1121 • EBA 1123 • EBA 1125

EBA 1120  
EBA 1121

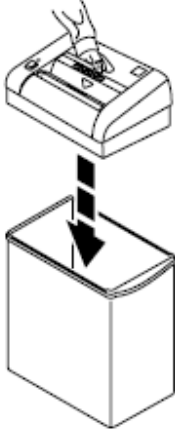

EBA 1123  
EBA 1125

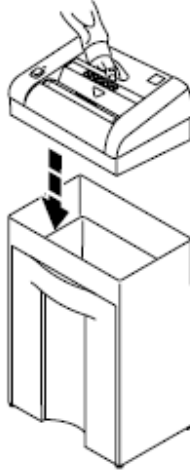

Umístěte skartovací hlavu nahoru na skříňku.

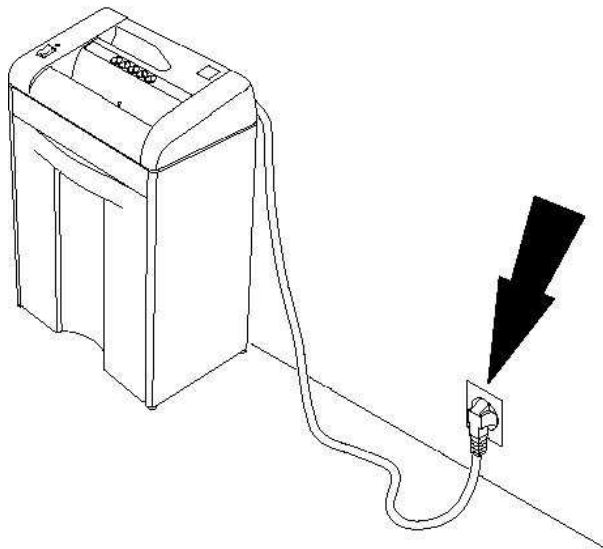

Zapojte kabel do zásuvky.

## Obsluha stroje

**EBA**

EBA 1120

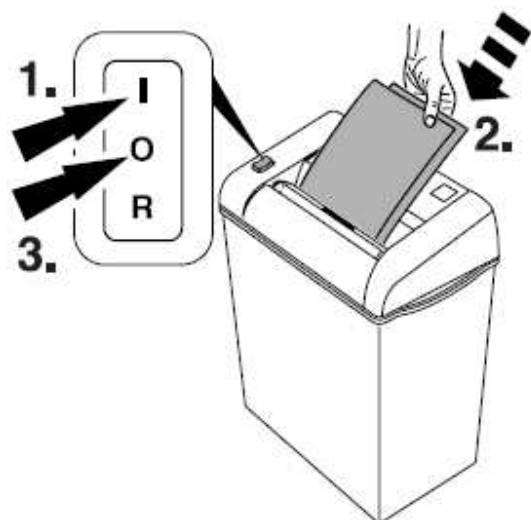

Zmáčkněte přepínač do pozice „I“ (1.). Stroj je připraven k provozu, můžete vložit papír (2.) Po skartaci opět vraťte přepínač do pozice „O“ (3.).

EBA 1121, EBA 1123, EBA 1125

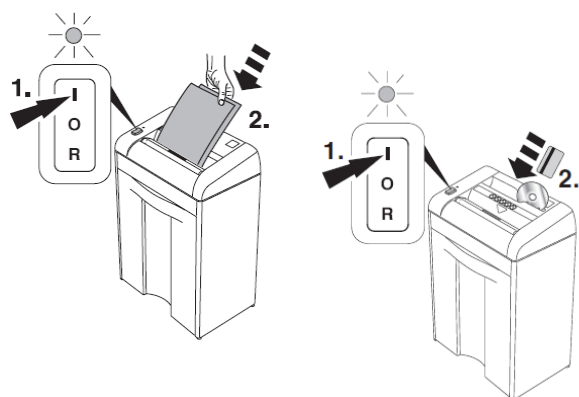

Zmáčkněte přepínač do pozice „I“, stroj je připraven, symbol se rozsvítí zeleně (1.). Stroj začne automaticky skartovat při vložení papíru, CD/DVD/kreditních karet (2.) a automaticky se zastaví při dokončení skartace.

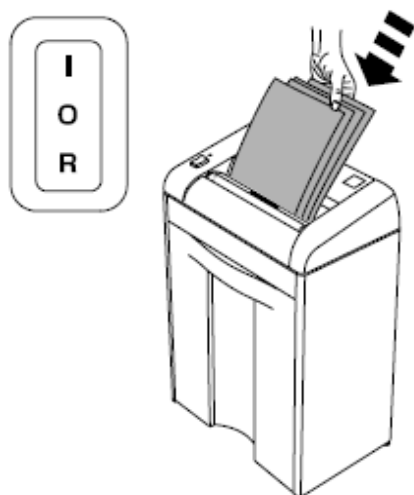

Stroj se automaticky zastaví při vložení většího množství papíru než je jeho kapacita.

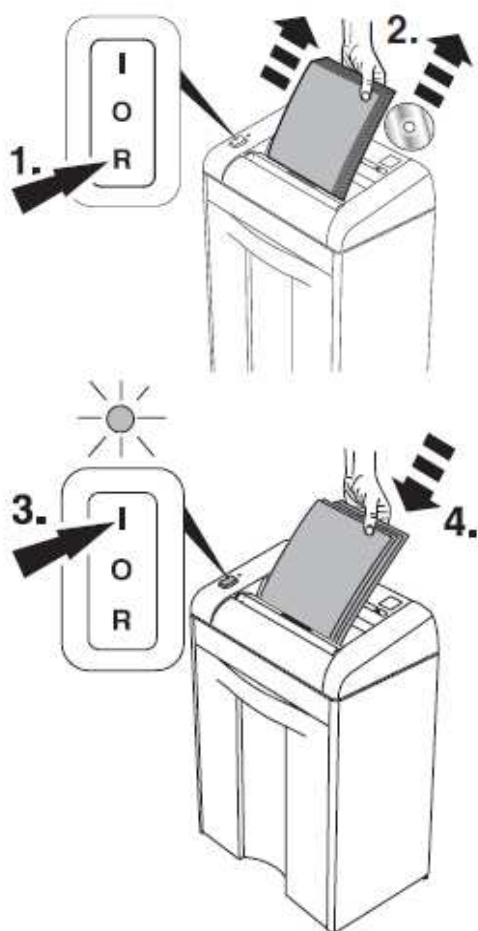

Zmáčkněte symbol „**R**“ (1.).  
Uvolněte a vyjměte papír (2.).  
Stisknutím tlačítka na obrázku obnovíte proces (3.). Pokračujte znovu, vkládejte menší množství papíru (4.).

CD/DVD:

Pokud zůstane ve skartovacím mechanismu zablokované CD/DVD, zmáčkněte tlačítko „**R**“.



## Obsluha stroje

**EBA**

EBA 1120 • EBA 1121

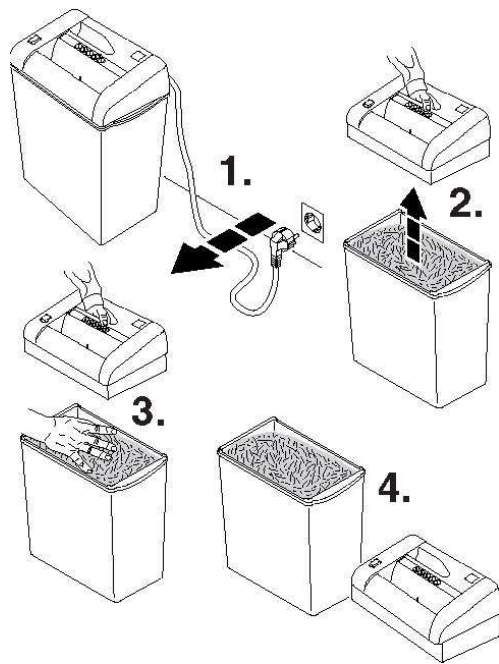

Pokud je odpadní koš, plný vyprázdněte jej.

EBA 1123  
EBA 1125

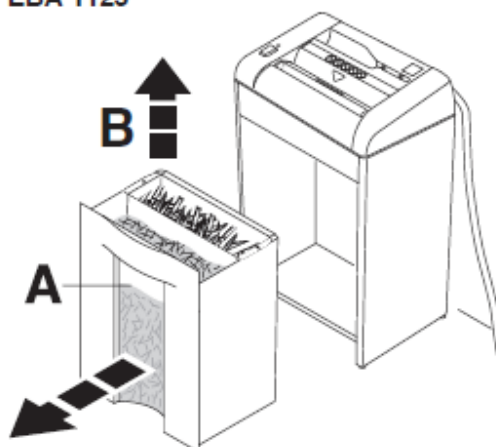

U modelu EBA 1123, EBA 1125 lze obsah zásobníku vidět (A).

U modelu EBA 1125 nezapomeňte na vyprazdňování odpadního boxu po skartaci CD/DVD/kreditních karet (B).

## Servis a údržba

# EBA

EBA 1120 • EBA 1121 • EBA 1123 • EBA 1125

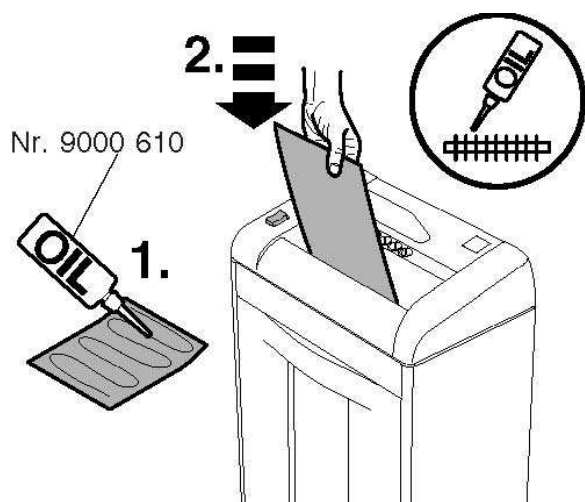

Jestliže se omezila kapacita přístroje, popř. po vyprázdnění pytle, doporučujeme promazat skartovací mechanismus! (viz obrázek)

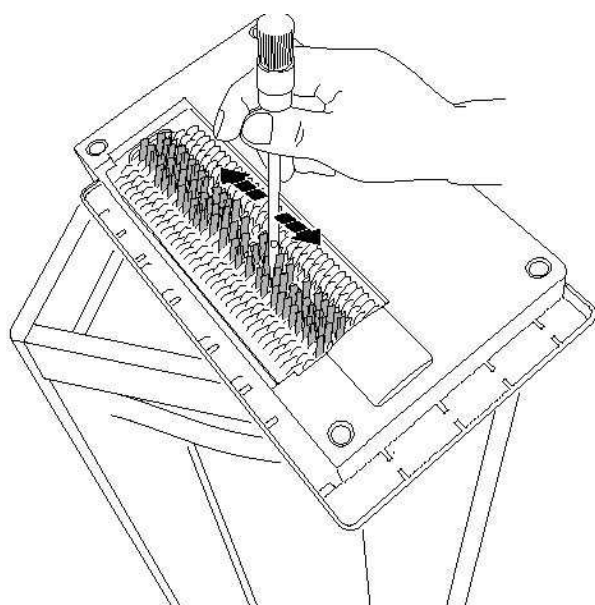

Občas vyčistěte výstupní oblast skartovací hlavy.

- Odpojte kabel ze sítě!!!!
  - Odstraňte zbytky papíru štětečkem
- Pozn. Nebezpečí úrazu!

## Možné poruchy

# EBA

EBA 1120 • EBA 1121 • EBA 1123 • EBA 1125

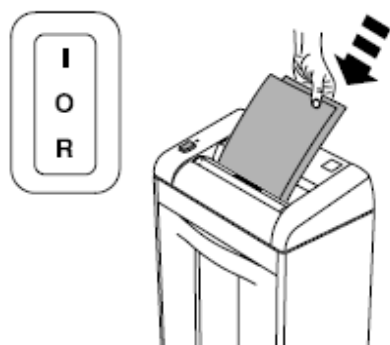

Přístroj nelze zapnout?

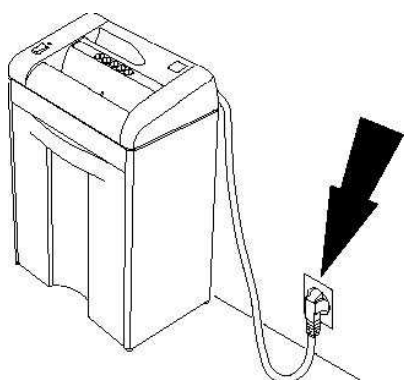

Je přístroj zapojen v síti?

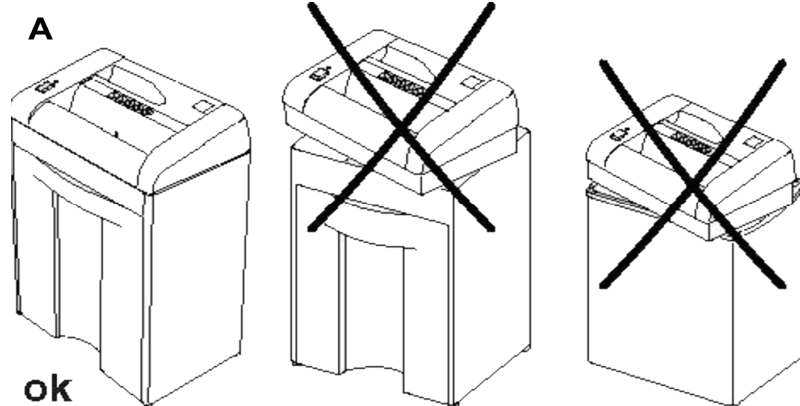

Skartovací hlava je umístěna správně na podstavci? (A)

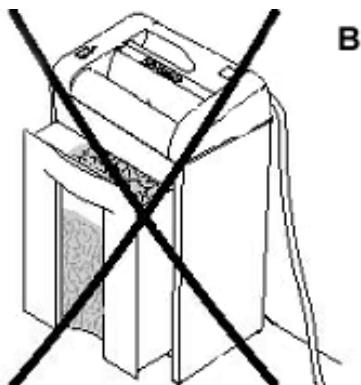

Je odpadní koš úplně zasunut do přístroje?

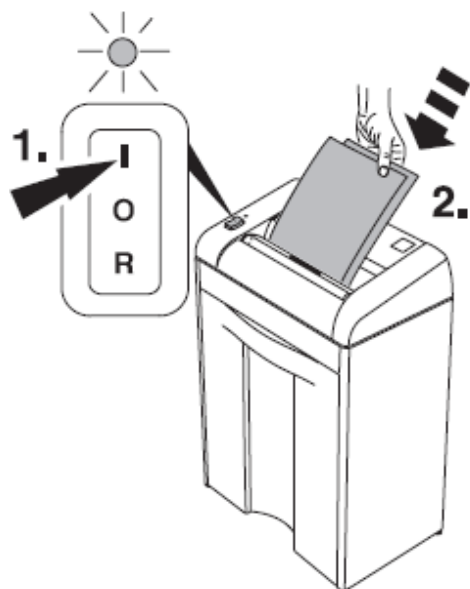

Přístroj je zapnutý, tlačítko je na pozici „I“ a svítí zeleně (1.)? Vložte papír (2.). (pouze EBA 1121, EBA 1123, EBA 1125)

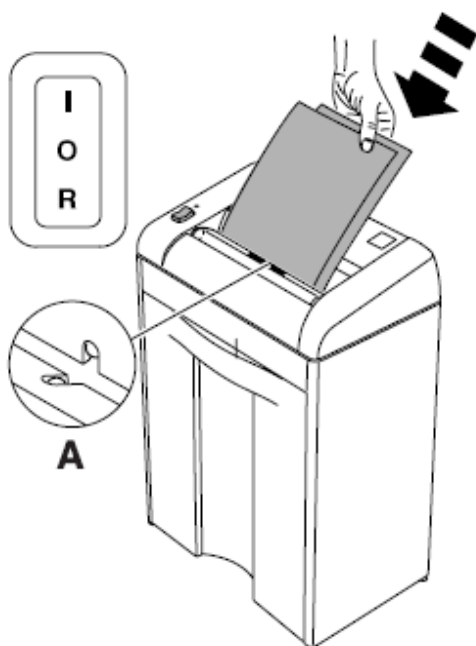

Byl papír zaveden přímo doprostřed štěrbin? (foto-senzor) (A) (Jen u EBA 1121, EBA 1123, EBA 1125.)

**Možné poruchy**

EBA 1120 • EBA 1121 • EBA 1123 • EBA 1125

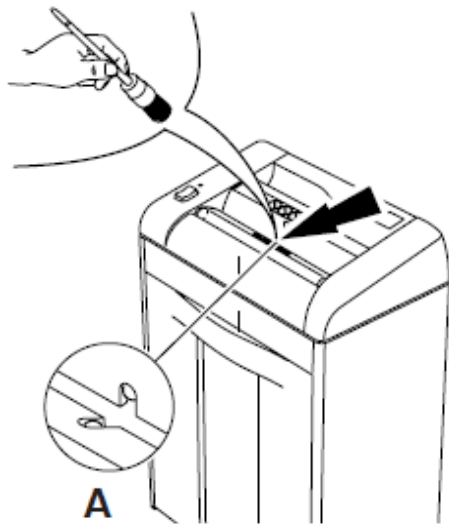

Přístroj stále pracuje, nelze zastavit?  
Odstraňte zbytky papíru, vyčistěte  
foto-senzor (A) malým  
štětečkem.  
(pouze EBA 1121, EBA 1123, EBA 1125)

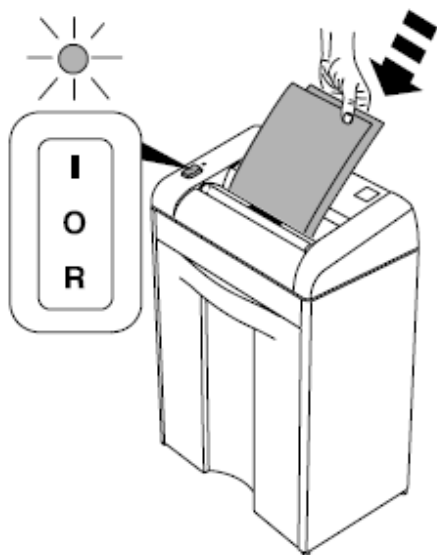

Přístroj se zastavuje v průběhu skartace?  
– důvod: přetížená tepelná pojistka  
– zchlazovací perioda (10-15 min.)

**V případě jakýchkoli jiných problémů nebo dotazů se obraťte na Vašeho  
dodavatele.**